

Measure with Pleasure



CONTENTS

Auto Ref-keratometer

PRK-8000	04
PRK-7000	06
PRK-6000	07
PRK-5000	08

Chart

PACP-8000	09
PLC-8000(pola)	10

Lensmeter

PLM-8000(PD)	12
--------------	----

Digital Refractor

PDR-7000	14
----------	----

Refraction Unit

POS-7000	16
----------	----

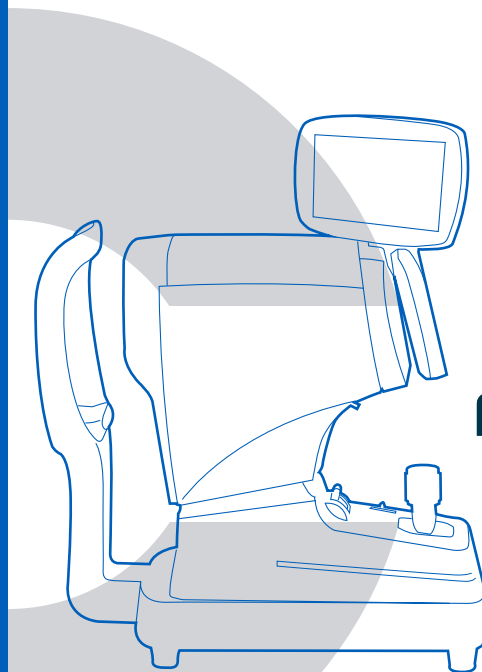

POTEC

Une entreprise qui rend les gens heureux
Nous travaillons dur
développer nos technologies pour le bien des citoyens

2002 Création de Potec CO., LTD.
Lancement du PRK-5000
2003 Création d'un centre de R&D
2007 Lancement du PRK-6000
2009 Lancement du PACP-7000
2010 Lancement du PLC-7000
2012 Lancement du PDR-7000, du PLM-6100,
2014 Lancement du PRK-7000
2016 Lancement du PRK-8000, PLC-8000
2018 Lancement du PLM-8000
2021 Lancement du PACP-8000

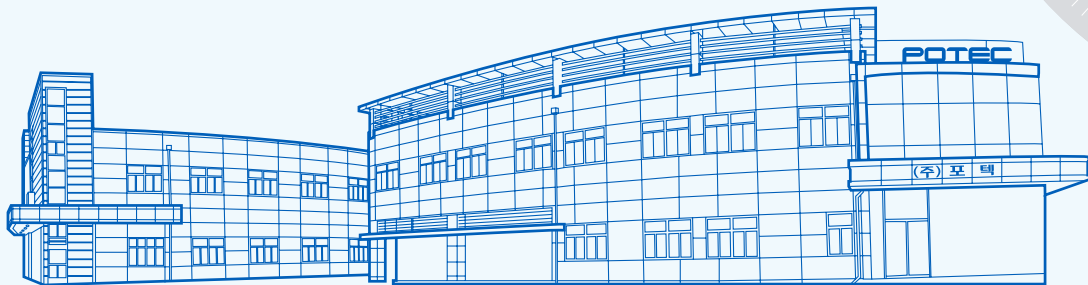

Innovative thinking and advanced technology
POTEC

POTEC



PRK-8000

Ref-kératomètre avancé de suivi des pupilles semi-automatique

- Suivi semi-automatique des élèves
 Le système de réglage automatique de la hauteur détectant la position de la pupille réduit temps de mesure.
 En cliquant simplement sur un bouton, l'utilisateur peut passer du mode automatique au mode suivi manuel.
- Tilting & Swivel LCD
 - (User-oriented tilting LCD Screen) 7 inch (800x480) LCD display.
 - Tilt : 180°, Swivel : 135 ~ 145 °
 - Automatic screen vertical inversion.



- Performances améliorées du mode rétro-éclairage
Avec notre mode ILLUM amélioré, toute opacité (cataracte) dans le cristal ou défaut du Les lentilles de contact sont visibles sur le moniteur grâce à la méthode de projection de lumière sur la pupille.

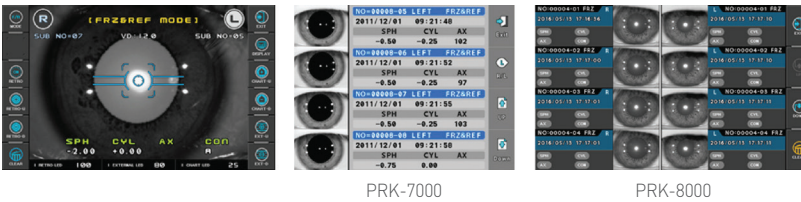

- Plage de mesure dioptrique étendue
PRK-8000 offre une vaste plage de mesure dioptrique (-30D ~ +25D) par rapport à notre modèle précédent, et le rayon de courbure pour la kératométrie est de 5,0 mm ~ 13,0 mm. Un alignement facile et un fonctionnement convivial vous permettent de mesurer
Assurez-vous que la réfraction et la kératométrie sont en séquence, et le résultat peut être validé immédiatement. Grâce à son alignement facile et à son fonctionnement convivial, vous pouvez mesurer la réfraction et la kératométrie en séquence, le résultat peut être vérifié tout à la fois.



- Manette électronique
La puissance du joystick électronique offre une expérience de fonctionnement douce et plus fluide.



- Simulation de vision à courte distance
Un opticien peut aider un patient à comprendre facilement s'il doit porter des lunettes de protection.
verre progressif grâce à une simulation de vision pré-correction. Le patient peut comparer les effets avant et après correction grâce à une simulation de vision à courte distance.

- Guide animé pour les débutants



- Interface utilisateur noir et blanc disponible.



POTEC



PRK-7000

Orienté utilisateur avec diverses fonctionnalités

- TFT-LCD avec écran tactile et contrôle pratique
En adoptant un VGA TFT-LCD haute résolution avec écran résistant, les tests sont effectués rapidement et facilement par simple fonction il suffit d'appuyer sur un bouton ou sur l'icône affichée à l'écran.



- Assistant de mesure
Le PRK-7000 fournit la fonction d'assistant de mesure pour les yeux qui ont des mesures différentes entre le centre de miring et centre de mise au point REF.



- Mentonnière motorisée
La mentonnière est motorisée à l'aide d'un interrupteur. position de l'opérateur. Cela permet un simple ajustement de la mentonnière d'un patient à l'autre.

- L'écran LCD inclinable pour l'utilisateur
L'écran LCD inclinable à 90° permet contrôle dans n'importe quelle posture de l'opérateur.

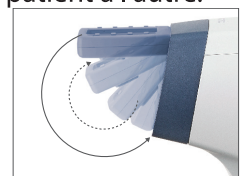

Imprimante intégrée plus intelligente

Le PRK-7000 est équipé d'un système de découpe automatique. imprimante qui fournit non seulement impression immédiate de la mesure ment, mais aussi fonction de coupe automatique et mode économique d'économie de papier.

La fonction de guidage pour mesurer PRK-7000 indique les directions pour focaliser le centre de la mesure oeil sûr et montre les conditions de mise au point pour les convenance

POTEC PRK-7000	
2014-06-03 11:03:10	
NO: 0001	
EX01	SR: 12.0
CR	CR: 1.7 A
SPH	+2.50
CYL	-1.25
AX	180
AVE	-1.25
PR	1.7
AVE	-1.25

POTEC PRK-7000	
2014-06-03 11:03:10	
NO: 0001	
EX01	SR: 12.0
CR	CR: 1.7 A
SPH	+2.50
CYL	-1.25
AX	180
AVE	-1.25
PR	1.7
AVE	-1.25

Basic

Economy mode



PRK-6000

Kératométrie de référence automatique très précise par diverses méthodes de mesure

- **TFT-LCD avec écran tactile**
 En adoptant un VGA TFT-LCD haute résolution avec écran tactile fonctionnel, nous avons pratiquement supprimé toutes les touches de saisie, à l'exception de la fonction de mesure. bouton de mesure sur les commutateurs de commande du joystick et de la mentonnière.
 Les tests sont effectués rapidement et facilement en appuyant simplement sur un ou l'icône indiquée sur l'écran.

- **Mesure intuitive du diamètre**
 Grâce à la fonction gel, la mesure du diamètre du la cornée, la pupille ou les lentilles de contact rigides portées par le patient peuvent être effectués. En touchant simplement et en faisant glisser l'écran avec votre doigt, les mesures sont calculées avec précision.

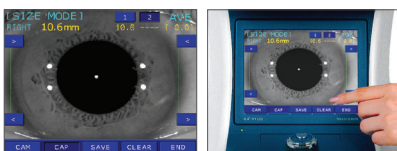

- **Mentonnière motorisée**
 La mentonnière est motorisée à l'aide d'un interrupteur idéalement positionné pour l'opérateur. Cela permet un réglage simple de la mentonnière avant la mesure.



- **Kératométrie périphérique**
 Les courbures cornéennes périphériques peuvent être mesurées en utilisant le Le candidat regarde les lampes de fixation oculaire périphériques. Mesure la périphérie cornéenne vous aidera à examiner l'astigmatisme et également déterminer un meilleur ajustement pour une lentille de contact.

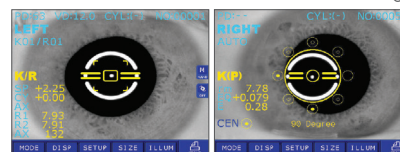

Refraction & Keratometry Measurement

Peripheral Keratometry

- **Données d'affichage instantané**
 En touchant simplement l'icône sur l'écran, vous obtenez jusqu'à 10 mesures. Les éléments stockés en mémoire peuvent être visualisés ou imprimés par le Imprimante thermique à coupure automatique intégrée.

[SETUP MODE]			
PAGE1	PAGE2	PAGE3	PAGE4
VD :	0.0	12.0	13.5
CYL :	-	1	MIX
INC-R :	0.12	0.25	
D-SPT :	+0.00	0.50	1.00
mm/D :	mm	D	AVE
INC-K :	0.05	0.12	0.25
INDEX :	1.3375	1.332	1.338

POTEC



PRK-5000

Mesure de réfractométrie et de kératométrie

Le PRK-5000 offre une large gamme de mesures dioptriques. Il couvre -25D à +22D, et le rayon de courbure du kératome-essayer est de 5,0 mm à 10,2 mm. Grâce à son alignement facile et à son convivialité, vous pouvez mesurer la réfraction et la kératométrie dans une séquence, les résultats peuvent être vérifiés en une seule fois.

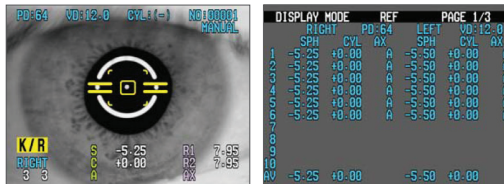

Panneau de commande

Conception innovante avec des technologies avancées créées de manière compacte, le panneau de commande comprend également une lampe d'alimentation et un verrouillage de scène et un bouton pour la commodité de l'utilisateur.



Mesure automatique de PD

La distance pupillaire est automatiquement mesurée et affichée après que la mesure de la réfraction des deux yeux soit effectuée.

Cible photo couleur

La cible photo couleur grand angle de vue permet au candidat d'être plus détendu, ce qui facilite la fixation des yeux. La fonction d'auto-buée réduit les effets de la myopie instrumentale et de l'accompagnement du patient.

Avec modération, particulièrement utile avec les enfants et les patients ayant des yeux difficiles.



Mesure du diamètre

Grâce à la fonction de congélation, vous pouvez mesurer et assurer du diamètre de la cornée, de la pupille ou de lentilles de contact rigides portées par un candidat.

Puisque l'image de l'œil est figée, le processus est plus facile et plus précis.

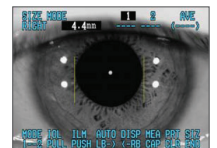

CLBC (courbe de base des lentilles de contact)
Courbe de base (courbe postérieure) de contact.

la lentille tactile peut être mesurée à l'aide de contacts support de lentille à l'arrière de l'œil modèle.

Vous pouvez inspecter l'objectif ou distinguer entre les lentilles droite et gauche à chaque fois.

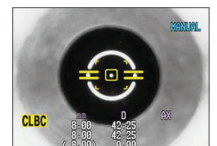



PACP-8000

Design raffiné et taille compacte

Chart Type

— Type A

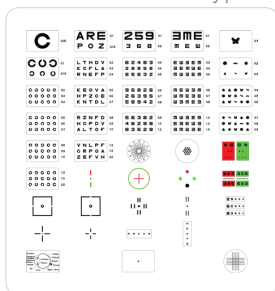

— Type C

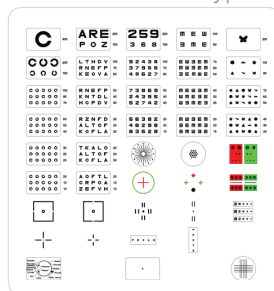

— Type R

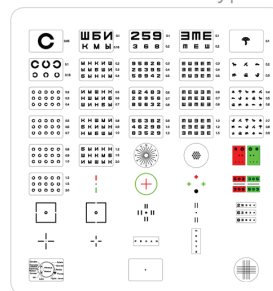

— Type D

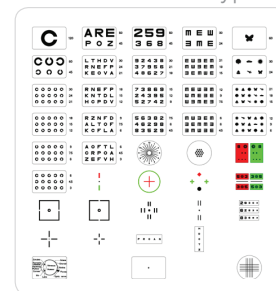

Tension libre et fréquence libre

En appliquant SMPS, il peut afficher une luminosité de graphique constante qui est à peine affecté par les changements d'entrée de tension alternative.

Réglage de la mise au point pratique

Un réglage pratique de la mise au point est possible grâce à une ouverture rotative.

Format compact

Un espace d'optométrie spacieux est fourni en utilisant une taille plus compacte

Taille : 25 % de réduction par rapport au PACP-7000

Poids : 25 % plus léger que le PACP-7000

Mesure de la vue à l'aide de cartes diversifiées

Cartes diversifiées par pays (4 types d'A/C/D/R), y compris l'équilibre binoculaire, l'anisétropie, la stéréopsie et les binocles. graphiques de test de vision populaire.

Économie de coûts grâce à l'adoption d'une source de lumière LED
Les coûts de maintenance et de réparation peuvent être économisés grâce à l'adoption de
Source lumineuse à LED ayant une durée de vie semi-permanente

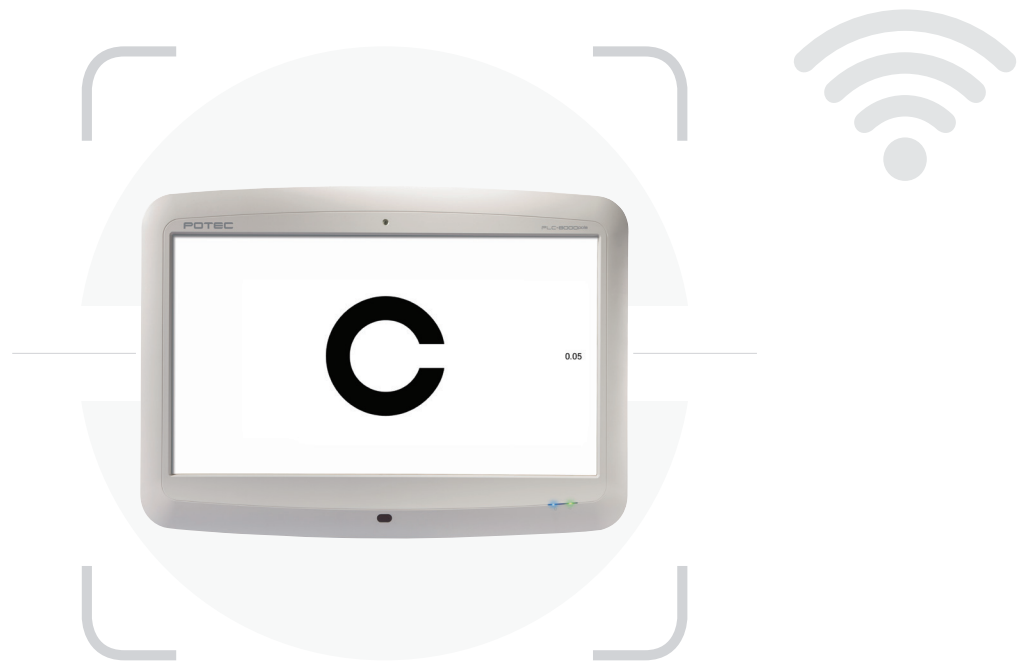

PLC-8000(polai)

Cartes haute résolution de 23 et 24 pouces

Les cartes LCD haute résolution qui adoptent les formats 23 pouces et Les panneaux Full HD TFT-LCD (1 920 x 1 080) de 24 pouces offrent un fond blanc de 16,7 millions de couleurs et une luminosité de 250 cd/m², et un environnement clair et précis pour les tests de vision.

Large gamme de mesures (sauf pour le graphique enfant)

Cet écran LCD haute résolution permet une large plage de mesure de 0,05 à 2,0.

Ajustement des distances de mesure

Les distances de mesure peuvent être ajustées par unité de 0,1 m de 1,0 m à 6,0 m dans divers environnements pour des tests de vision.

Programme de test de vision de base/fonction du programme utilisateur Paramètre

Fondamentalement, le programme A prévoit des tests de vision automatiques et Le programme B peut être mis en place directement par un optométriste jusqu'à 40 ans.

Ajustabilité étendue des filtres R/G

Comme la plage de réglage d'un filtre rouge/vert est étendue jusqu'à 96 étapes à partir des 10 ou 20 étapes de base, un optométriste de la vue peut directement contrôler l'ambiance rouge ou verte selon l'installation le site de tion pour le test précis de la balance binoculaire.



- Diversification des grilles de test d'astigmatisme**
 Les mires de test d'astigmatisme sont fortement étendues à 7 types à partir d'un seul type par rapport aux produits existants, ce qui permet diverses conditions de test.

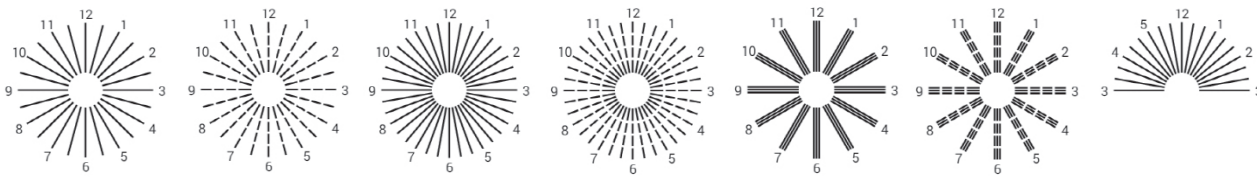

Introduction des graphiques en éventail et en blocs d'astigmatisme L'ajout de diagrammes en éventail et en blocs à l'astigmatisme générale Les fonctions de test d'astigmatisme permettent un test d'astigmatisme plus précis.

- Diversification des graphiques ETDRS**
 Par rapport aux produits existants avec seulement un Landolt C donné, les lettres et les chiffres sont fournis pour répondre à des ET-Environnements de test DRS

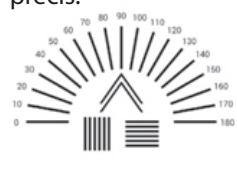

Diversification des graphiques ETDRS

- Par rapport aux produits existants avec seulement un Landolt C donné,**
 les lettres et les chiffres sont fournis pour répondre à des ET-Environnements de test DRS

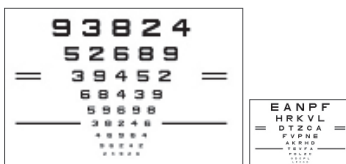

Graphique en grille d'Amsler

- Une grille d'Amsler est fournie pour tester la dégénérescence maculaire et lésions.**

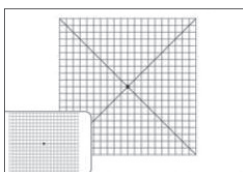

- Fonctions de test de tige Maddox**

Pour exécuter la fonction de test Maddox Rod, corrigez- La lampe cible de ation est installée sur le dessus de



Tableau LCD avec 10 niveaux de luminosité trol.

Lecture vidéo Full HD possible

- En cas de test de vision pour les enfants, une vidéo d'animation aidequ'ils se concentrent sur le test. La vidéo HD peut également être lue à partir d'une clé USB.**



- Divers tableaux pour le test de daltonisme**

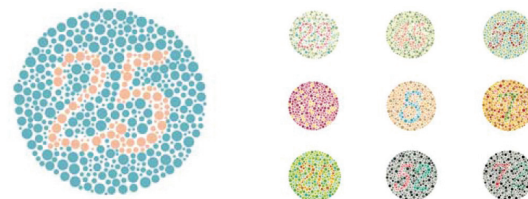

Communications sans fil Bluetooth

- À partir du PDR-7000, il peut être contrôlé par suspension sans fil Bluetooth. thème. (Facultatif)**



PLM-8000(PD)

Lensmètre automatique avec fonction de mesure des rayons UV/bleus

Adoption de la technologie Shack-Hartmann Wavefront Sensor (SHWFS)

La technologie basée sur SHWFS et l'algorithme compensant pour la perte de lumière sont adoptés pour minimiser l'erreur de mesure et produire une valeur plus précise



- Source de lumière de mesure verte
Le système minimise les erreurs de mesure grâce à la mesure verte des sources lumineuses de longueur d'onde proche de la norme internationale, ligne électronique.
- Imprimante de découpe automatique
Le système utilise une imprimante de découpe automatique à grande vitesse et à faible bruit pour vous permettent de sortir et de vérifier les données de mesure sur le repérer et présenter rapidement les données aux clients.
- Prise en charge multilingue
Le système prend en charge six langues : anglais, français, portuguese, chinois, japonais et arabe.

Diverses interfaces disponibles (RS-232, Wi-Fi)

Il est possible de prendre en charge la gestion intégrée du système

- avec le module de communication réseau sans fil basé sur Wi-Fi, qui est installé pour échanger des données avec l'Auto Digital Reflector (PDR-7000) et l'Auto Ref-Kératomètre (PRK-8000) quel que soient les conditions de travail. L'utilisation du RS-232 vous permet également de l'interface avec les systèmes existants.

- Mode de détection automatique de l'objectif

Au moment de la mesure, le système fournit la détection automatique mode, qui détermine le type d'objectif, passe automatiquement à la mode de réponse, et permet un instant la mesure. En mode objectif normal,



- Fonction d'inclinaison de l'écran LCD
Un grand angle d'inclinaison de l'écran LCD vous offre une vue lumineuse et claire, que vous soyez assis ou debout position.



Mesure de transmission de la lumière UV/bleue

Étant donné que la transmission des ultraviolets (UV) des verres ou lunettes de soleil ordinaires est mesurée et la valeur mesurée est affichée avec l'interface utilisateur, vous pouvez vérifier les données de manière plus intuitive.

Il est possible de mesurer la transmission de la lentille qui bloque la lumière bleue émise par les appareils numériques.

appareils tels que les smartphones et les écrans LCD. (Il existe deux types de modes d'affichage disponibles.)

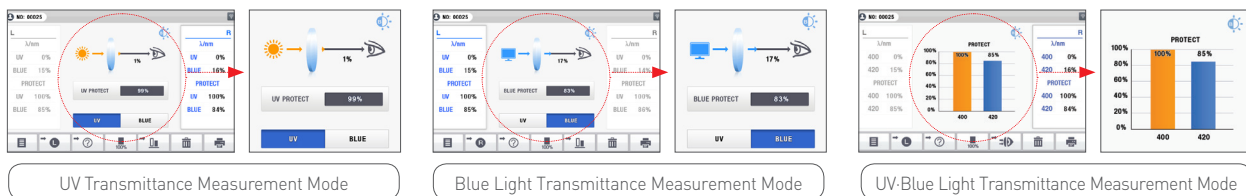
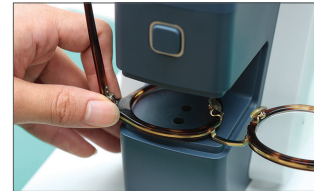

Écran tactile LCD de 7 pouces

Le système utilise un écran tactile familier et un écran large pour améliorer la convivialité et fournit un graphique facile à utiliser. L'interface utilisateur pour afficher la forme translucide et l'angle de l'objectif placé en temps réel. Ainsi, vous pouvez facilement mesurer la lentille.

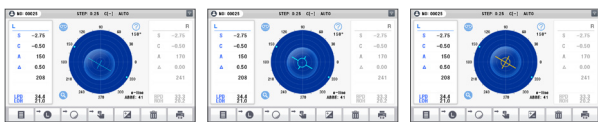

Mesure de la distance pupillaire (PD) et de la hauteur pupillaire de montures de lunettes

Réglage de la zone centrale de l'objectif avec l'icône d'indicateur de direction permet de mesurer la distance entre la gauche et la droite centres des verres et la hauteur de la pupille des montures de lunettes.

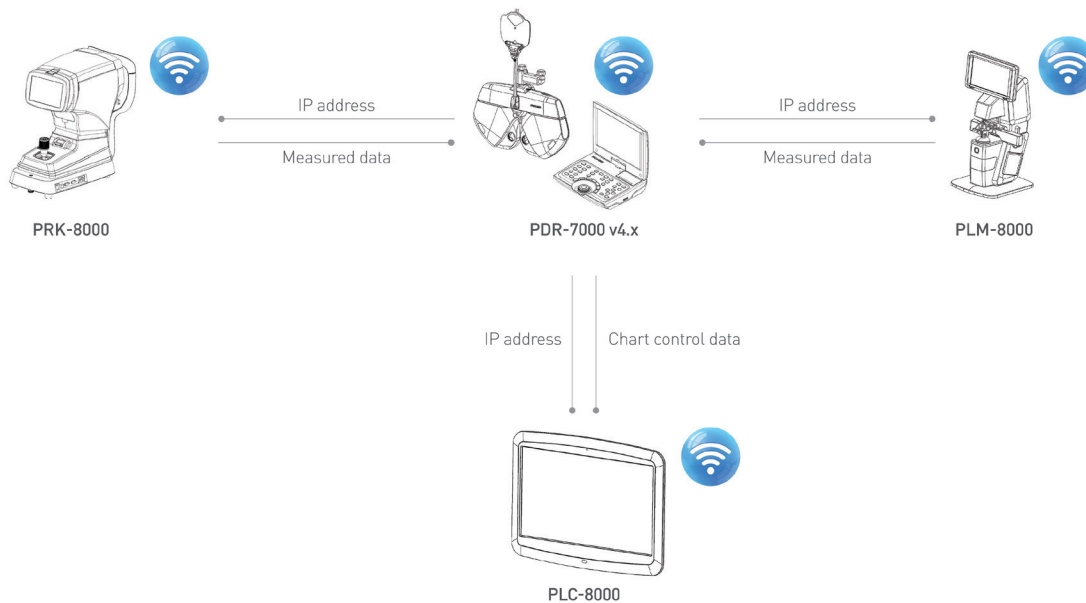
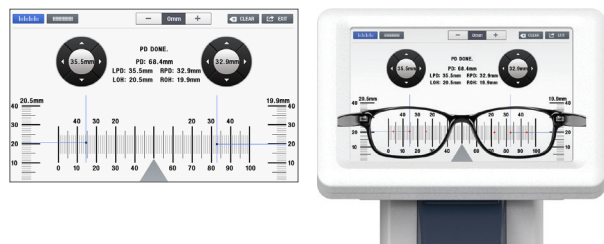

POTEC



PDR-7000

Optometry

Objectif à double cylindre croisé

La lentille à double cylindre croisé rend l'astigation plus précise et plus facile. matisme et test de preuve.

Fonction de couverture automatique

Puisque lors de l'inversion de l'objectif et du mode de commutation, la fonction de couverture automatique empêche l'intervention de la force d'accommodation, un test facile et correct est possible.

Test de myopie de toutes sortes

Diverses cibles rendent possibles de nombreux types de myopie test.

Diverses méthodes de test

Le PDR-7000 fournit diverses méthodes de test d'équilibre musculaire telles que le test Von Graefe, le test Schover, le test Madox Rod, etc.

Design

Design ergonomique

Sa taille compacte et fine vous permet de tester plus facilement car elle couvre une petite zone du visage du patient.

Les résultats des tests peuvent être sécurisés de manière pratique et précise grâce à large gamme d'angle de vision de 40 degrés.

Réglage PD indépendant gauche/droite et vitesse rapide de changement d'objectif

Comme le réglage PD gauche/droite est indépendant, il améliore la fiabilité des résultats des tests et lors de l'utilisation d'un tableau oculaire, suffisamment l'éclairage peut être obtenu en utilisant la lumière.

De plus, comme la vitesse de changement rapide des lentilles minimise le contrôle oculaire et la fatigue oculaire qui peuvent migrer lors d'un test, la qualité de l'optométrie est améliorée.

Capteur sur pied frontal

La détection de l'emplacement du front, le contact facial et la lentille de protection de l'oculaire sont conçus de type amovible et peuvent être retirés. et nettoyé facilement, vous pouvez toujours maintenir un environnement de test hygiénique. De plus, le logiciel peut être mis à niveau facilement via USB.

Interface

Fonctionnalités de test de vision utiles et pratiques

Grâce à la fonction utile de test de vision, il est facile d'expliquer aux patients et de leur faire comprendre les diverses erreurs de réfraction et l'acuité visuelle des malades ainsi que de près avec le tableau de l'œil proche et le tableau de l'œil auxiliaire, et le tableau de l'œil peut être sélectionné en fonction sur le goût de l'utilisateur et le but.

Fournir un moniteur inclinable et pivotant

Quelle que soit la position du patient et de l'optométriste, l'écran peut être partagé dans n'importe quel angle et direction.

Fournir un grand écran et un écran tactile pratique

Au fur et à mesure que la progression du diagnostic et les chiffres sont exprimés sur un écran large de 10,4 pouces avec une interface intuitive et différentes couleurs, il est facile de comprendre et de connaître le contenu du test, et grâce à l'adoption de l'écran tactile, les progrès en optométrie peuvent être réalisés facilement même si les optométristes ne sont pas familiers avec l'opération.

Réseau sans fil (facultatif)

Le PDR-7000 peut être connecté au PRK-8000, PLC-8000 et PLM-8000 via wifi.



System Networking

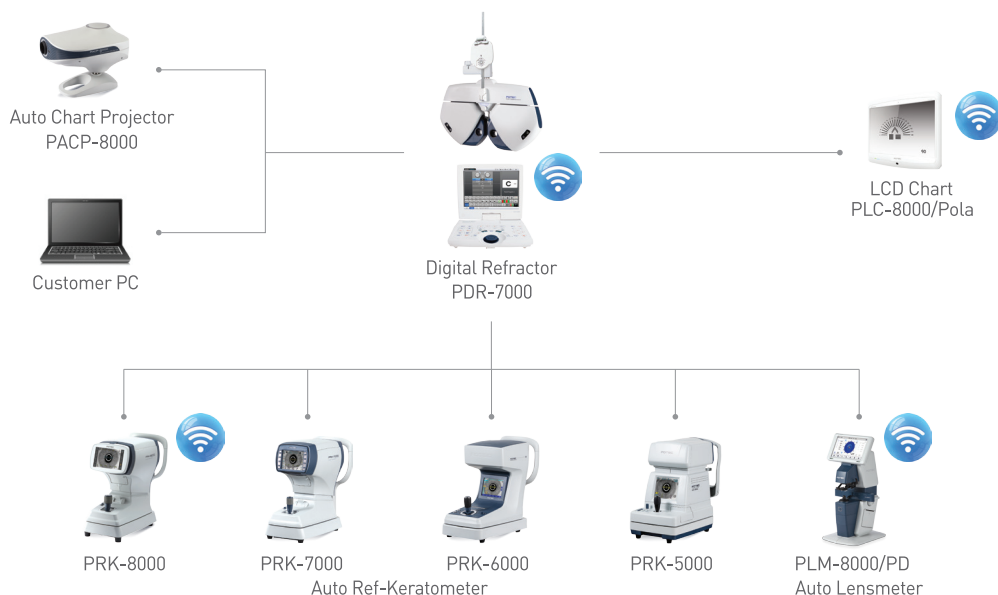



POS-7000

Unité de réfraction simple et compacte

Unité de réflexion ophtalmique pratique avec un design simple et intelligent.

One touch auto adjusting arm | 90° rotatable table

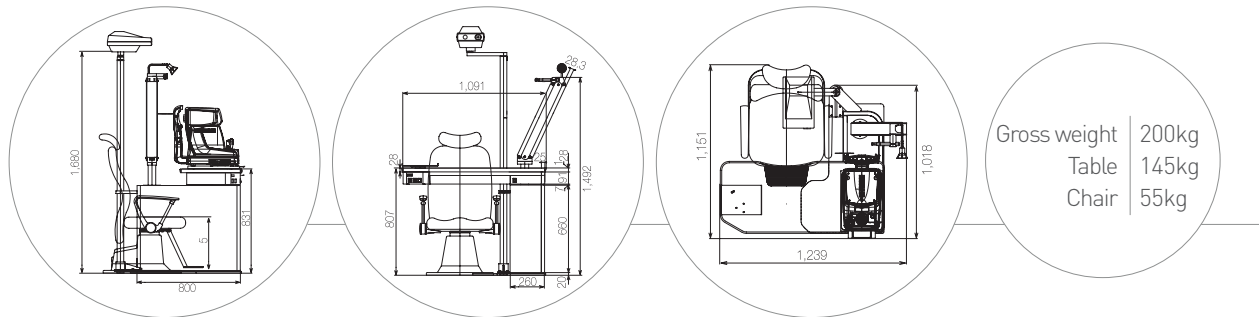

Specifications

Size	1,240 (W) x 1,151 (D) x 1,875 (H)mm
Table size	1,090 (W) x 480 (D) x 29 (T)mm
Revolving angle of a table	90°
Head Movement	535mm (left-right)

Power arm s-axis Movement	±70 mm
Chair up down movement	180mm
Bulbs	12V halogen
Power supply	220V 5A
Power consumption	300W (Max)

PRODUCT VIDEO



PRK-8000



PRK-7000



PACP-8000

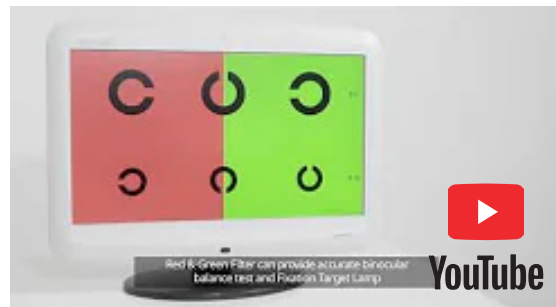

PLC-8000



PLM-8000



PDR-7000



SYSTEM NETWORKING



PDR-7000
Digital Refractor



Customer
PC



PRK-8000
Auto Ref-Keratometer



PRK-7000
Auto Ref-Keratometer



PRK-6000
Auto Ref-Keratometer



PLC-8000/Pola
LCD Chart



PACP-8000
Auto Chart Project



5000
ratometer



PRK-5000
Auto Ref-Keratometer



PLM-8000/PD
Auto Lensmeter

SPECIFICATIONS

Auto Ref-Keratometer

	PRK-8000	PRK-7000	PRK-6000	PRK-5000
Refractometry				
Vertex Distance(VD) Sphere(SPH)	0.0, 12.0, 13.5, 15.0 -30.00 ~ +25.00 D (when VD=12 mm, Increments : 0.12 / 0.25 D)	0.0, 12.0, 13.5, 15.0 -30.00 ~ +25.00 D (when VD=12 mm, Increments : 0.12 / 0.25 D)	0.0, 12.0, 13.5, 15.0 -30.00 ~ +25.00 D (when VD=12 mm, Increments : 0.12 / 0.25 D)	0.0, 12.0, 13.5, 15.0 -30.00 ~ +25.00 D (when VD=12 mm, Increments : 0.12 / 0.25 D)
Cylinder(CYL)	0.00 ~ ±10.00 D (Increments : 0.12 and 0.25 D)	0.00 ~ ±10.00 D (Increments : 0.12 and 0.25 D)	0.00 ~ ±10.00 D (Increments : 0.12 and 0.25 D)	0.00 ~ ±10.00 D (Increments : 0.12 and 0.25 D)
Axis(AX) Cylinder Form Pupil Distance Minimum Pupil Diameter	1 ~ 180° (Increments: 1°) -, +, MIX 10-88 mm Ø2.0 mm	1 ~ 180° (Increments: 1°) -, +, MIX 10-88 mm Ø2.0 mm	1 ~ 180° (Increments: 1°) -, +, MIX 10-88 mm Ø2.0 mm	1 ~ 180° (Increments: 1°) -, +, MIX 10-88 mm Ø2.0 mm
Keratometry				
Radius of Curvature	5.0 ~ 13.0 mm (Increments : 0.01 mm)	5.0 ~ 10.2 mm (Increments : 0.01 mm)	5.0 ~ 10.2 mm (Increments : 0.01 mm)	5.0 ~ 10.2 mm (Increments : 0.01 mm)
Corneal Power	25.96 ~ 67.50 D (when cornea equivalent refractive index is 1.3375) (Increments : 0.05 / 0.12 / 0.25D)	33.00 ~ 67.50 D (when cornea equivalent refractive index is 1.3375) (Increments : 0.05 / 0.12 / 0.25D)	33.00 ~ 67.50 D (when cornea equivalent refractive index is 1.3375) (Increments : 0.05 / 0.12 / 0.25D)	33.00 ~ 67.50 D (when cornea equivalent refractive index is 1.3375) (Increments : 0.05 / 0.12 / 0.25D)
Corneal astigmatism	0.00 ~ -15.00 D (Increments : 0.05/0.12/0.25 D)	0.00 ~ -15.00 D (Increments : 0.05/0.12/0.25 D)	0.00 ~ -15.00 D (Increments : 0.05/0.12/0.25 D)	0.00 ~ -15.00 D (Increments : 0.05/0.12/0.25 D)
Axis	1 ~ 180° (Increments : 1°)	1 ~ 180° (Increments : 1°)	1 ~ 180° (Increments : 1°)	1 ~ 180° (Increments : 1°)
Corneal Diameter	2.0 ~ 14.0 mm (Increments : 0.1 mm)			
Moving range (Vertical Auto pupil Tracking)	up/down ± 16mm	-		-
Moving range (Auto measurement)	up/down Max. ±0.13mm	-		-
Memory of data	10 measured value for each eyes			
Internal printer	Thermal line printer with Auto-Cutter Function	Thermal line printer with Auto-Cutter Function	Thermal line printer with Auto-Cutter Function	Thermal line printer
Monitor	7 inch TFT LCD (800x480 pixels, tilting / swivel Touch-Screen function)	5.7 inch TFT LCD	5.7 inch TFT LCD	5.7 inch TFT LCD
Environmental requirements				
Operation	Temperature : +10 to +40°C Humidity : 30 to 85% RH Atmospheric pressure : 70 to 106 kPa			
Storage and Transportation	Temperature : -10 to +55°C Humidity : 10 to 95% RH Atmospheric pressure : 50 to 106 kPa			
Interface	VGA, RS-232C, USB B			
Wireless	Wi-Fi (Optional)	-	-	-
Power supply	AC100-240V, 50/60Hz			
Power consumption	40 ~ 60 VA	40 ~ 60 VA	40 ~ 55 VA	40 ~ 55 VA
Dimensions	260(W) * 500(D) * 450(H) mm	260(W) * 500(D) * 450(H) mm	270(W) * 500(D) * 480(H) mm	273(W) * 501(D) * 473(H)mm
Weight	Approx. 20kg			

PDR-7000

Sphere Power(SPH)	Measurement range : -29.00~26.75D (general) -19.00~+16.75D (cross cylinder or prism) Measure unit : 0.12D/0.25D/0.5D/1.00D
Cylinder power (CYL)	Measurement range : 0D~±8.75D Measure unit : 0.25D/1D/2D/3D
Axis (AX)	Measurement range : 0°~180° Measurement unit : 1°/5°/15°
Interpupillary Distance	Measurement range : 48 ~ 80mm, Measurement distance, 35 ~ 70cm Measurement unit : 0.5mm/1mm
Prism degree	Measurement range : 0 Δ ~20 Δ Measurement unit : 0.1 Δ / 0.5 Δ / 2 Δ

PLC-8000

Testing Distance	1.0~6.0m (unit : 0.1m)
Chart	Landolt, English, Russian, Numbers, Snellen, Pictures, Mask (horizontal, vertical, single), Special chart (R/G chart (PLC-8000 product), R/G chart / polar chart (PLC-8000pola)), Color sense disorder (blindness), Amsler chart
Program	Two types. A maximum of 40 charts can be memorized.
Interface	USB(USB2.0), RS-232
Communications	Wire communication : RS-232 / Wireless communication : Bluetooth (Optional)
LCD Panels	23-inch Full-HD (pixels : 1920x1080), PLC-8000 24-inch Full-HD (pixels : 1920x1080), PLC-8000pola
Video Format	AVI, MPEG, MP4, MKV

PACP-8000

Charts	42 Charts
Distance of projection	2.5 - 8 m (8 m distance projection screen is optional)
Chart magnification	30x (When projected at 5 m distance)
Lamp	LED Lamp
Chart Rotation Speed	Average 0.3sec
Program	2 programs with a maximum of 40 charts each
Power Supply	100-240V~, 50/60Hz
Power consumption	25-35VA

PLM-8000PD

Measurement	
Sphere Power(SPH)	-25 ~ +25D (0.01/0.06/0.12/0.25D Steps)
Cylinder Power(CYL)	0~±10D (0.01/0.06/0.12/0.25D Steps)
Axis[AX]	0~180° (10Steps)
Addition power	0~10D (0.01/0.06/0.12/0.25D Steps)
Prism power	0~20Δ (0.01/0.06/0.12/0.25Δ Steps)
Transmittance(UV, Blue)	0 ~ 100%
Measurement mode	
Cylinder Mode	-, +, MIX
Prism Mode	Rectangular / Polar
Display	7inch TFT-LCD(800 x 480pixel) Touch Panel

Prism Angle	Measurement range : 0°~360° Measurement unit : 1°/5°
Cross cylinder	Automatic cross cylinder (±0.25D) 0.25D±cross cylinder 0.5D±cross cylinder
Subsidiary lens	P.D/ Cover/pin hole(2mm)/Polarized light filter(45° / 135°) Maddox rod (right eye : horizontality, left eye : verticality) Red-green filter (right eye : red filter, left eye : green filter) Polarized light filter(right eye : 6 ΔBU) (left eye :10 ΔBU)
Size	Refractor : 323-389(W)x245(D)x59(H)mm / 3.7kg Controller : 260(W)x230(D)x58(H)mm 3.1kg(printer included) Junction box : 210(W)x190(D)x70(H)mm / 2.1kg

Voltage	AC100-240V, 50/60Hz
Power Consumption	PLC-8000: 45-55VA / PLC-8000pola: 35-45VA
Dimension	Main body : about 6 kg Wall mount bracket : 370g Remote control : 160 g (Battery included)
Weight	Main body : about 6 kg Wall mount bracket : 370g Remote control : 160 g (Battery included)
Operating Environment	(In use) Temperature : +10°C ~ +40°C Humidity : 30%RH ~ 85%RH Pressure : 700hPa ~ 1060hPa During transportation / Storage Temperature : -10°C ~ +55°C Humidity : 10%RH ~ 90%RH Pressure : 600hPa ~ 1060hPa

Dimension	Body (Stand except) : 200(W) × 290(D) × 172(H) mm Body (Stand included) : 200(W) × 290(D) × 235(H) mm Remote Controller : 64(W) × 196(D) × 20(H) mm
Weight	Stand included 3.58 kg Remote controller 160 g (Battery included)

Operating Environment

In use	Temperature : +10°C ~ +40°C Humidity : 30%RH ~ 85%RH Pressure : 700hPa ~ 1060hPa
During transportation / storage	Temperature : -10°C ~ +55°C Humidity : 10%RH ~ 90%RH Pressure : 600hPa ~ 1060hPa

Wave	e-line, d-line
Abbe value	30 ~ 60

Others

LED wavelength	525nm, 400nm(UV), 420nm(BLUE)
Lens diameter	Max. approx. 120 mm
Marking system	Ink Cartridge type
Interface	RS-232C, USB, Wi-Fi (Optional)
Printer	Thermal line printer with auto cutter
Voltage	100-240V~, 50/60Hz
Power consumption	35-55VA
Size	198(W)×245(D)×420(H) mm
Weight	Approximately 5kg (Net Weight)

📍 Cooperative G08 Appreval
lot 134 kouba
Tél / Fax : 023 60 73 74

✉ info@hmgm-dz.com
🖱 www.hmgm-dz.com

☎ Direction commerciale
0560 77 29 98 /
0560 57 20 55

